

CREATIVE® STAGE SE

Саундбар под монитора с Bluetooth®
и USB цифрово аудио

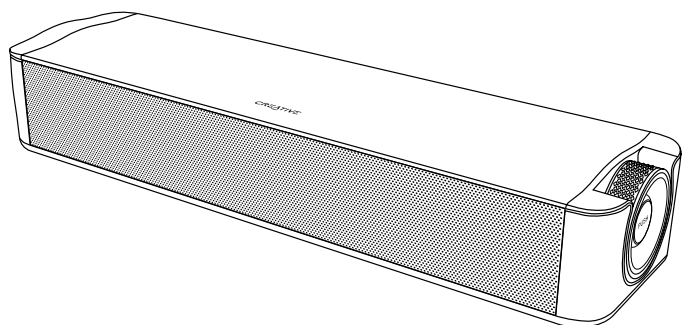

QUICK START GUIDE

使用产品前请阅读使用说明
MODEL NO / 型号 / 型號: MF8410

PN: EN 03MF841000000 Rev A



ИЗТЕГЛЯНЕ НА МНОГОЕЗИКОВО РЪКОВОДСТВО
ЗА БЪРЗ СТАРТ

creative.com/support/StageSE

REGISTER
YOUR PRODUCT

creative.com/register

TECHNICAL SUPPORT

creative.com/support

ПРЕГЛЕД

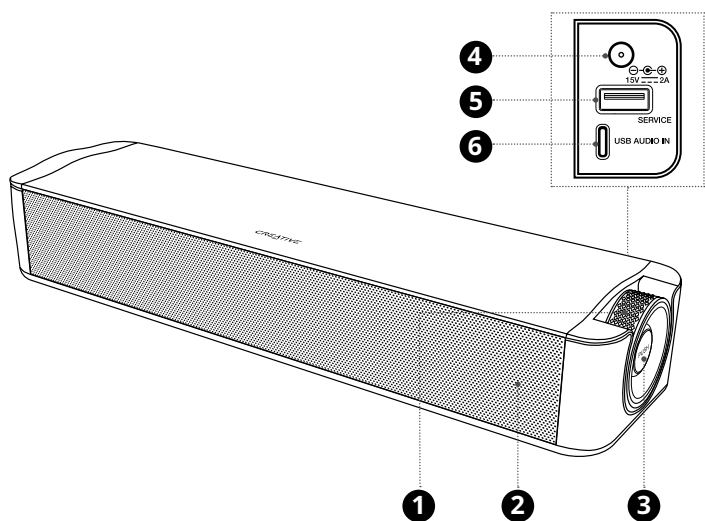

- 1 Копче за контрол на звука
- 2 Лед индикатор
- 3 Мултифункционален бутон (захранване, избор на източник, Bluetooth®) DC-in захранващ порт
- 4 източник, Bluetooth®) DC-in захранващ порт
- 5 USB-A порт (само за актуализации на фърмуера)
- 6 USB-C порт (за USB аудио възпроизвеждане)

УПРАВЛЕНИЯ

Бутон	Действие	Функция
	x1	Включен
	2 сек.	Изключен
	x1	USB AUDIO ↔ Bluetooth
	x2	VOICE PROMPT ON / OFF

Забележка: При включване, Creative Stage SE автоматично ще инициира Bluetooth сдвояване, когато източникът на вход се превключи от USB Audio на Bluetooth.

Лед индикатор	Състояние на звуковата лента
Постоянно червено	В готовност
Постоянно лилав	USB аудио
Мигащо синьо	Режим на Bluetooth сдвояване
Постоянно сиво	Bluetooth сдвоен
Мигащ LED (Изходен цвят)	Регулиране на звука

CONNECTIVITY

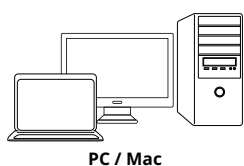

PC / Mac



Tablets / Mobile Devices



Nintendo Switch™
(Handheld Mode)



Bluetooth mode

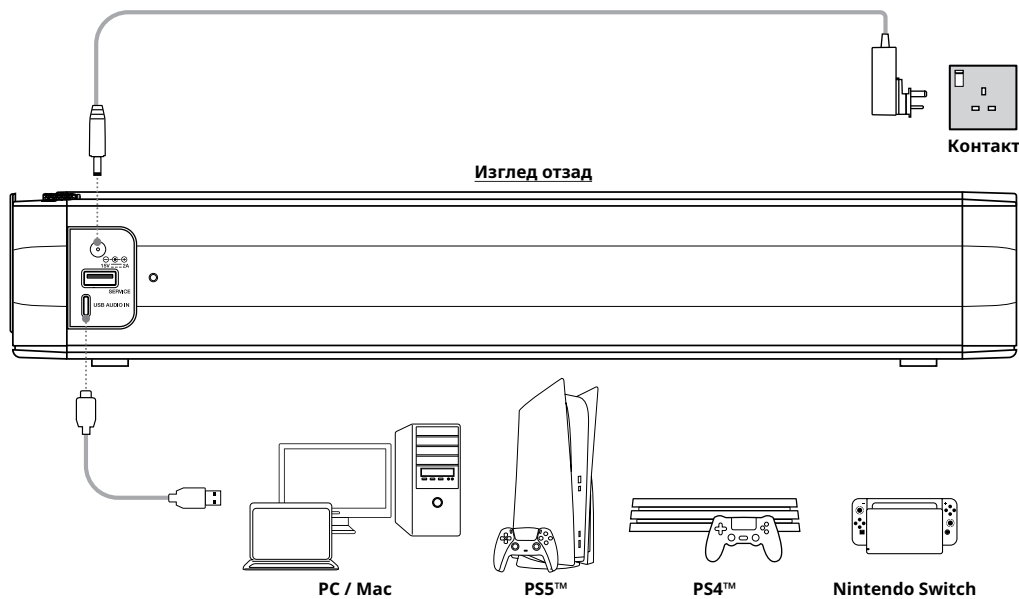

Изглед отзад

Контакт

PC / Mac

PS5™

PS4™

Nintendo Switch
(Docked Mode)

IR ДИСТАНЦИОННО УПРАВЛЕНИЕ

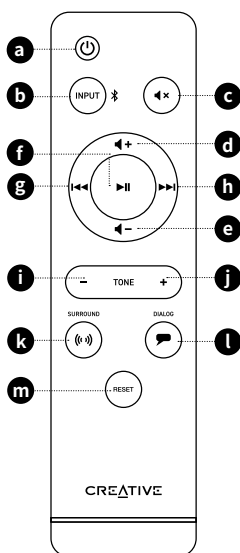

- a** **Бутон за включване**
Натиснете веднъж, за да включите звуковата лента.
Натиснете още веднъж, за да го изключите.
- b** **Бутон за избор на вход**
Натиснете веднъж, за да превключите между USB аудио режим и Bluetooth режим.
Натиснете и задръжте за 2 секунди, за да стартирате режим на Bluetooth съвояване.
- c** **Бутон за заглушаване**
Натиснете веднъж, за да заглушите звуковата лента.
Натиснете отново, за да включите звука.
- d** **Сила на звука + бутон**
Натиснете веднъж, за да увеличите звука.
- e** **Сила на звука - бутон**
Натиснете веднъж, за да намалите звука.
- f** **Бутон за възпроизвеждане / пауза**
Натиснете веднъж, за да пуснете / поставите на пауза аудио възпроизвеждането.
- g** **Бутон за предишна песен**
Натиснете веднъж, за да се върнете към предишната песен.
- h** **Бутон за следваща песен**
Натиснете веднъж, за да преминете към следващата песен.
- i** **Тон - бутон**
Натиснете, за да увеличите топлината на звука; това ще увеличи изпъкналостта на възпроизвеждането на басите и вокалите.
- j** **Тон + бутон**
Натиснете, за да увеличите аудио блясъка; това ще увеличи изпъкналостта на високите и горните средни честоти, правейки звука по-чист.
- k** **Съраунд бутон**
Натиснете веднъж, за да активирате съраунд режим; този режим ще осигури разширена звукова сцена и пространствено аудио за по-завладяващо изживяване.
Натиснете още веднъж, за да го изключите.
- l** **Бутон за диалогов прозорец**
Натиснете веднъж, за да активирате режим Dialog Plus; този режим осигурява подобрена вокална разбираемост в изговорени диалози, което ви позволява да чувате всяка сричка по-ясно. Натиснете още веднъж, за да го изключите.
- m** **Бутон за рестартиране**
Натиснете веднъж, за да отмените всички направени промени, включително настройките за тон, съраунд и диалог.

ГЛАВНО НУЛИРАНЕ

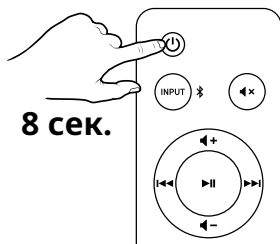

8 сек.

Натиснете и задръжте бутона за захранване на предоставеното IR дистанционно управление за 8 секунди, за да извършите основно нулиране. След завършване ще се задейства гласова подкана с подканата „Reset To Factory Default“ и звуковата лента ще се върне към състоянието си по подразбиране. Основното нулиране е запазено за случаи, когато потребителите срещат проблеми, докато саундбарът се използва или по време на ситуации като: Неуспешно Bluetooth съвояване, мигане на случаен светодиод или за нулиране на всички данни.

СМЕНЯЕМИ ЩУПЕЛИ

Creative Stage SE включва захранващ адаптер със сменяеми променливотокови щупели, подходящи за използване в различни региони. Обърнете се към инструкциите по-долу за повече информация.

Смяна на сменяеми АС щупели

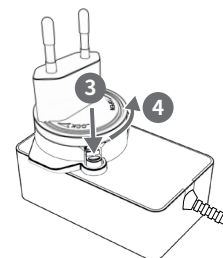
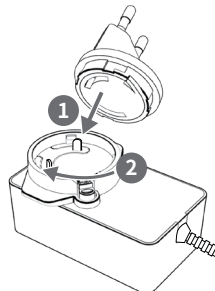

- i) Поставете щупела на захранващия адаптер, след това го натиснете надолу и завъртете по посока на часовниковата стрелка, за да го заключите
- ii) Натиснете и завъртете АС щупела обратно на часовниковата стрелка, за да го извадите от захранващия адаптер

Забележка: Взаимозаменяемите щупели за променлив ток са пакетирани въз основа на изискванията в съответните държави и са подходящи за използване в региони, използващи същите щупели за променлив ток.

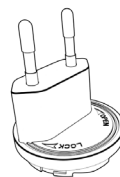

EU / Singapore
(Plug with 4mm pin diameter)

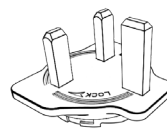

Singapore / UK / Hong Kong /
Saudi Arabia / UAE / Malaysia

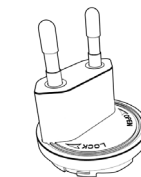

Korea
(Plug with 4.8mm pin diameter)



USA / Canada /
Japan / Taiwan



Australia

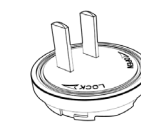

China

ТЕХНИЧЕСКИ СПЕЦИФИКАЦИИ

- Power Output:** 12W RMS x 2
- Total System Peak Power:** 48W
- Frequency Range:** 55-20,000 Hz
- SNR:** ≥ 80 dB
- Operating Frequency:** 2402-2480 MHz
- Operating Range:** Up to 10m / 33 ft, measured in open space. Walls and structures may affect range of device
- Maximum RF Output Power:** 7 dBm
- Bluetooth Version:** Bluetooth 5.3
- Supported Bluetooth Profiles:** A2DP (Advanced Audio Distribution Profile), AVRCP (Audio / Video Remote Control Profile)
- Supported Codec:** SBC
- Soundbar Input Rating:** 15V = 2.0A
- Max Operating Temperature:** 40°C
- Power Adapter Model:** GJ30WD-1500200DP
- Input:** 100-240V~, 50/60 Hz 0.8A
- Output:** 15V = 2.0A, 30.0W

Забележка: Маркировката за съответствие се намира в долната част на този продукт